

DEPRAT COM STOP

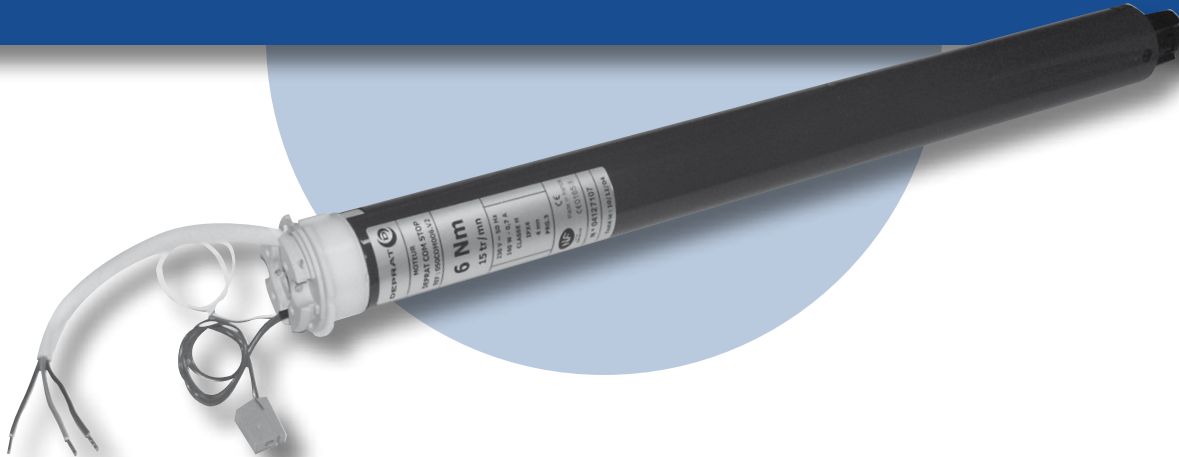

Moteur électronique radio	Electronic radio-controlled	Elektronischer Funkmotor	Motor electrónico radio
NOTICE D'INSTALLATION	INSTALLATION INSTRUCTIONS	INSTALLATION ANLEITUNG	INSTRUCCIONES DE INSTALACIÓN
Document INT-DC050 Indice 06 10/2009	Document INT-DC050 Index 06 10/2009	Dokument INT-DC050 Index 06 10/2009	Documento INT-DC050 Index 06 10/2009



DEPRAT Jean SA

24, rue de la Papinerie - ZI ROUBAIX EST - 59115 LEERS
Service Commercial : Tél. : 06 43 59 15 83 – Fax : 04 50 89 06 56
Internet : www.deprat.com

Type	Référence	Couple	Vitesse	Puissance	Intensité	Durée de fonctionnement	Longueur	Poids	Indice de protection	Déclaration	Homologation	Tube Ø mini
Type	Reference	Torque	Speed	Power	Current	Operating time	Length	Weight	Protection rating	Declaration	Approval	Minimum tube Ø
Typ	Art.-Nr.	Drehmoment	Geschwindigkeit	Leistung	Stärke	Betriebsdauer	Länge	Gewicht	Schutzklasse	Vereinbarung	Zulassung	Mindestrohrdurchmesser
Tipo	Referencia	Par	Velocidad	Potencia	Intensidad	Duración de funcionamiento	Longitud	Peso	Índice de protección	Declaración	Homologación	Ø tubo mínimo
		Nm	tr/min	W	A	min	mm	kg				mm
Deprat Com Stop 6	050COM006.V2	6	15	160	0,7	4	535	1,9	IPX4	CE	NF	50
Deprat Com Stop 10	050COM010.V2	10	15	160	0,7	4	550	2	IPX4	CE	NF	50
Deprat Com Stop 20	050COM020.V2	20	15	200	0,9	4	565	2,2	IPX4	CE	NF	50
Deprat Com Stop 30	050COM030.V2	30	15	250	1,1	4	600	2,6	IPX4	CE	NF	60
Deprat Com Stop 40	050COM040.V2	40	12	280	1,2	4	604	2,6	IPX4	CE	NF	60
Deprat Com Stop 50	050COM050.V2	50	12	350	1,5	4	604	2,6	IPX4	CE	-	60

INSTRUCTIONS

Moteur tubulaire destiné à la motorisation de volets roulants et de stores. Usage temporaire.

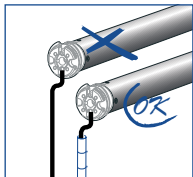
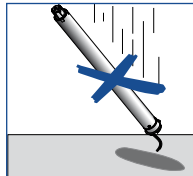

- Ne pas couper ou rallonger l'antenne.
- Pour obtenir une bonne réception, l'antenne doit être déployée et ne pas toucher de masse métallique.
- Ne pas monter deux moteurs tête contre tête.

INSTRUCTIONS

Tubular motor for roller shutters and awnings. Temporary use.

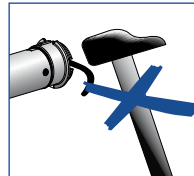

- Do not cut the aerial or use it with an extension.
- The aerial must be fully extended to give perfect reception. It must not come into contact with metal objects.
- Do not install two motors, motor end-to-motor end.

ANLEITUNG

Rohr Motor für Rolladen und Markisen. Vorübergehende Nutzung.

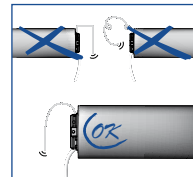
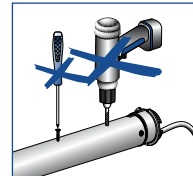

- Die Antenne nicht abschneiden oder verlängern.
- Für einen guten Empfang muss die Antenne nach außen gebracht werden und darf keinen Metallkörper berühren.
- Zwei Motoren nicht Kopf an Kopf montieren.

INSTRUCCIONES

Motor tubular para persianas y toldos. Uso temporal.

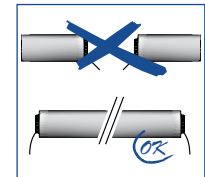
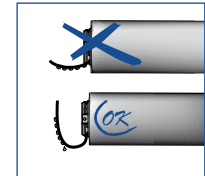

- No cortar o alargar la antena.
- Para obtener una buena recepción, la antena debe estar desplegada y no tocar una masa metálica.
- No montar dos motores cabeza contra cabeza.

- UNE INSTALLATION INCORRECTE PEUT CONDUIRE À DES BLESSURES GRAVES. SUIVEZ TOUTES LES INSTRUCTIONS D'INSTALLATION.
- Avant d'installer la motorisation, mettez hors service tout équipement qui n'est pas nécessaire pour un fonctionnement motorisé.
- Le couple et la durée de fonctionnement assignés doivent être compatibles avec les caractéristiques de la partie entraînée.
- Le raccordement au réseau électrique doit être effectué conformément aux prescriptions de la norme NF C15-100.
- Pour un usage en extérieur, le câble d'alimentation ne doit pas être plus faible qu'un câble H05 RNF ou H05 RRF. Les câbles en gaine PVC (H05 WF) sont réservés aux usages en intérieur. Cependant, ils peuvent être utilisés en extérieur s'ils sont installés sous conduit résistant au vieillissement solaire.
- Tenir compte des intensités de démarrage qui entraînent des chutes de tension en bout de ligne pour la dimension des câbles de raccordement au réseau.
- Le circuit d'alimentation du moteur doit être pourvu d'un dispositif de coupure omnipolaire avec ouverture des contacts d'au moins 3 mm.
- Si le câble d'alimentation de cet appareil est endommagé, il ne doit être remplacé que par le fabricant ou une personne de qualification similaire afin d'éviter un danger.

Vous trouverez la liste de tous les composants nécessaires au fonctionnement sûr du moteur, mais non livrés avec celui-ci, dans les catalogues DEPRAT.

Le non-respect de ces instructions annule la garantie et la responsabilité de DEPRAT.

La société DEPRAT ne peut être tenue responsable des changements de norme et de standards intervenus après la diffusion de cette notice. Photos, dessins et caractéristiques du moteur ne sont pas contractuels.

- INCORRECT INSTALLATION CAN CAUSE SERIOUS INJURIES. FOLLOW ALL THE INSTALLATION INSTRUCTIONS.
- Before installing the motorisation, disconnect any equipment that is not necessary for motorised operation.
- The assigned torque and length of operation must be compatible with the characteristics of the driven part.
- The connection to the electrical network must be carried out in accordance with the instructions of standard BS7671.
- For external use, the power supply cable must not be weaker than a H05 RNF or H05 RRF cable. Cables in a PVC sheath (H05 VVF) are reserved for interior use. However, they can be used outside if they are installed in a sheath.
- Take account of the starting intensities which cause drops in voltage at the line end, for the dimension of network connection cables.
- The motor power supply circuit must be equipped with an all-pole cut-off device with contact opening of at least 3 mm.
- If the power supply cable of this machine is damaged, it must only be replaced by the manufacturer or a person of similar qualification in order to prevent an accident.

You will find the list of all necessary component to the reliable operation of the engine, but not delivered with this one, in DEPRAT catalogues.

Failure to respect these instructions cancels the guarantee and DEPRAT's liability.

The DEPRAT company cannot be held responsible for changes in the standard which occur after these instruction are published.

- EINE FÄLSCHHE INSTALLATION KANN ZU SCHWEREN VERLETZUNGEN FÜHREN. BEFOLGEN SIE DAHER ALLE INSTALLATIONSHINWEISE.
- Ehe Sie den Antrieb einbauen, sind alle Einrichtungen, die für die Antriebsfunktion nicht erforderlich sind, außer Betrieb zu setzen.
- Gewähltes Drehmoment und Betriebsdauer müssen mit technischen Merkmalen des angetriebenen Elements kompatibel sein.
- Der Anschluss ans Stromnetz muss entsprechend der Bestimmungen der frz. Norm VDE0100 erfolgen.
- Für eine Benutzung im Freien muss das Stromversorgungskabel mindestens H05 RNF oder H05 RRF entsprechen. Die PVC-ummantelten Kabel (H05 WF) sind ausschließlich für den Inneneinsatz vorgesehen. Sie können jedoch auch im Freien verwendet werden, wenn sie in einer gegen Sonneneinstrahlung resistenten schützenden Leitung installiert werden.
- Berücksichtigen Sie bei der Dimensionierung der Netzkabel, dass die Anlaufströme zu Spannungsabfällen am Kabelende führen.
- Im Versorgungskreis des Motors muss eine allpolige Trennvorrichtung vom Netz mit einer Kontaktöffnungsweite von mindestens 3 mm pro Pol vorgesehen werden.
- Sollte das Versorgungskabel des Geräts beschädigt sein, darf es aus Sicherheitsgründen nur durch den Hersteller oder einen geeigneten Fachmann ersetzt werden.

Sie werden die Liste von allen finden Bestandteile, die für das sichere Funktionieren des Motors notwendig sind, aber, die nicht mit diesem in den deprat-Katalogen liefern.

Bei Nichtbefolgung dieser Anweisungen werden von DEPRAT jegliche Garantie- und Haftungsansprüche abgelehnt.

DEPRAT haftet nicht im Fall von Normen- oder Standardänderungen, die nach Herausgabe dieser Anleitung in Kraft treten. Fotos, Abbildungen und technische Daten sind unverbindliche Angaben.

- UNA INSTALACIÓN INCORRECTA PUEDE PROVOCAR ACCIDENTES GRAVES. SIGA TODAS LAS INSTRUCCIONES DE INSTALACIÓN.
- Antes de instalar la motorización, desconecte todos los equipos que no sean necesarios para un funcionamiento motorizado.
- El par y la duración de funcionamiento asignados deben ser compatibles con las características de la parte arrastrada.
- La conexión a la red eléctrica debe efectuarse según las disposiciones de la norma RTB MIE.
- Para su uso en exteriores, el cable de alimentación no debe ser más frágil que un cable H05 RNF ó H05 RRF. Los cables en vaina PVC (H05 WF) están reservados para un uso interior. No obstante, pueden utilizarse en el exterior si se instalan bajo conducto resistente al desgaste solar.
- Tenga en cuenta las intensidades de arranque que conllevan caídas de tensión en fin de línea, para la dimensión de los cables de conexión a la red.
- El circuito de alimentación del motor debe incorporar un dispositivo de corte omnipolar con una abertura de contactos de al menos 3 mm.
- Si el cable de alimentación de este aparato está dañado, no debe ser reemplazado más que por el fabricante u otra persona de cualificación similar con el fin de evitar cualquier riesgo.

Encontrarán la lista de todos componentes necesarios para el funcionamiento seguro del motor, pero no suministrados con éste, en los catálogos DEPRAT.

La desobediencia de estas instrucciones implica la anulación de la garantía y de la responsabilidad de DEPRAT.

La empresa DEPRAT no se hace responsable de los cambios que afecten a normas y estándares tras la difusión de estas instrucciones. Las fotografías, ilustraciones y características del motor no son contractuales.

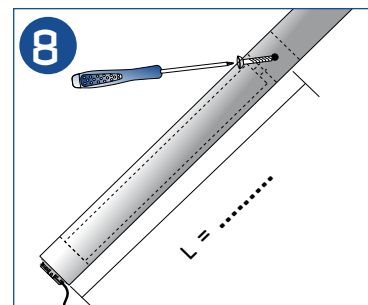
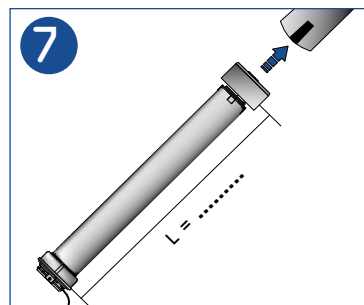
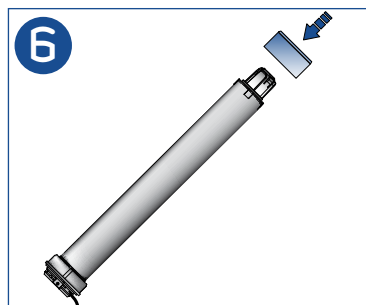
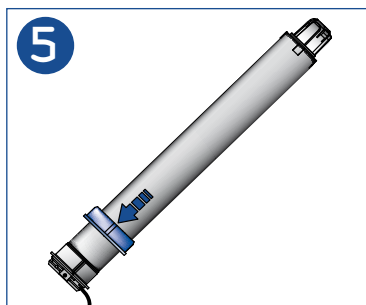
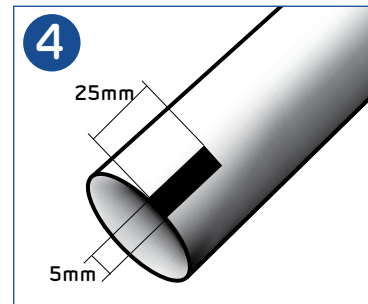
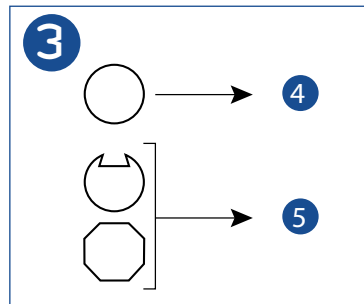
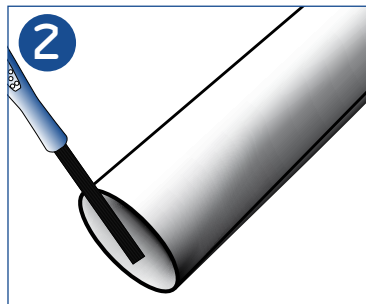
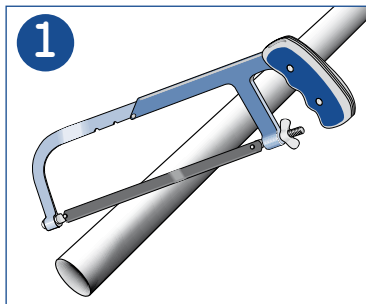
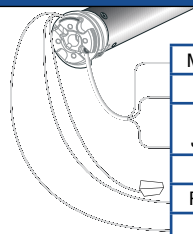
MONTAGE**ASSEMBLY****MONTAGE****MONTAJE****ALIMENTATION
ELECTRIQUE****ELECTRICITY
POWER SUPPLY****STROMVERS-
ORGUNG****ALIMENTACIÓN
ELÉCTRICA**

Marron	Brown	Braun	Marrón
Bleu	Blue	Blau	Azul
Vert/ Jaune	Green/ Yellow	Grün/ Gelb	Verde/ Amarillo
Reset / Reset / Zurückstellen / Reajuste			
Rouge	Red	Rot	Rojo
Antenne / Antenna / Antenne / Antena			
Blanc	White	Weiß	Blanco

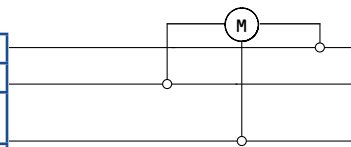

P	Phase	Phase	Phase	Fase
N	Neutre	Neutral	Nulleiter	Neutro
T	Terre	Ground	Erde	Tierra

230V 50 Hz

Avertissement

- Le moteur DEPRAT COM STOP s'utilise avec un émetteur de la gamme Deprat Com.
- Les moteurs vendus avec partie entraînée doivent respecter les prescriptions de la norme NF EN 60335-2-97 .
- Pour les installations munies d'un interrupteur sans verrouillage, celui-ci doit être fixé en vue de l'appareil mais éloigné des parties mobiles et à une hauteur d'au moins 1,5 m.
- Les piles de l'émetteur doivent être enlevées de l'émetteur avant que celui-ci ne soit mis au rebut et doivent être éliminées de façon sûre.
- Ne laissez pas les enfants jouer avec les dispositifs de commande fixes.
- Vérifier fréquemment l'installation pour déceler tout mauvais équilibrage ou tous signes d'usures ou de détérioration des câbles et ressorts, le cas échéant. N'utilisez pas l'appareil si une réparation ou un réglage est nécessaire.
- Ne faites pas fonctionner le store lorsque des opérations d'entretien, tels que le nettoyage des vitres, sont en cours dans le voisinage.

Warning

- The DEPRAT COM STOP motor must be used with a transmitter from the Deprat Com range.
- Motors sold with a driven part must respect the provisions of standard EN 60335-2-97.
- For installations equipped with a non-locking switch, this must be fixed in sight of the machine but away from moving parts and at a height of at least 1.5 m.
- The batteries must be removed from the transmitter before it is scrapped, and must be disposed of safely.
- Do not allow children to play with fixed controls.
- Frequently examine the installation for imbalance and signs of wear or damage to cables and springs. Do not use if repair or adjustment is necessary
- Do not operate the awning when maintenance, such as window cleaning, is being carried out in the vicinity.

Warnung

- Der Motor DEPRAT COM STOP wird mit einem Sender der Reihe Deprat Com eingesetzt.
- Die einschließlich der angetriebenen Komponente verkauften Motoren müssen die Bestimmungen der Norm EN 60335-2-97 erfüllen.
- Bei Anlagen mit einem nichtverriegelbaren Trennschalter, ist dieser in Sichtweite des Geräts und in mindestens 1,5 m Höhe sowie in ausreichendem Abstand zu beweglichen Teilen anzubringen.
- Bevor der Sender weggeworfen wird, müssen die Batterien daraus entnommen und sicher entsorgt werden.
- Man darf nicht, die Kindern mit den Schaltern spielen lassen
- Überprüfen Sie regelmässig die Anlage, speziell an der Kabeln und Bewegungsteilen. Im Falle ein Reparatur oder ein Steuerung notwendig wäre, darf die Anlage nicht verwenden werden
- Im Falle einer Reparatur oder Steuerung oder Fensterwaschung, darf die Anlage nicht verwenden werden

Advertencia

- El motor DEPRAT COM STOP se utiliza con un emisor de la gama Deprat Com.
- Los motores vendidos con parte arrastrada deben respetar las prescripciones de la norma EN 60335-2-97 .
- Para las instalaciones equipadas con un interruptor sin seguro, éste debe fijarse a la vista del aparato pero alejado de los elementos móviles y a una altura de al menos 1,5 m.
- Las pilas del emisor deben ser retiradas del aparato antes de desecharlo y eliminadas de forma segura.
- No deje que los niños jueguen con los dispositivos de mando fijos.
- Compruebe periódicamente la instalación, con el fin de detectar cualquier equilibrio anormal o cualquier signo de desgaste o deterioro de cables y resortes, en su caso. No utilice el aparato si éste precisa un ajuste o reparación.
- No ponga en funcionamiento el toldo en caso de que se realicen operaciones de mantenimiento en las proximidades del mismo, como limpieza de cristales.

L'EMETTEUR

THE TRANSMITTER

SENDER

EL EMISOR

Face avant
Front side
Vorderseite
Cara frontal

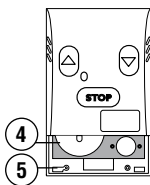
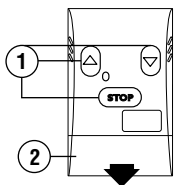

Face arrière
Back side
Rückseite
Cara trasera

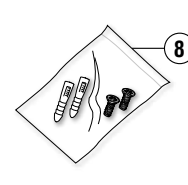
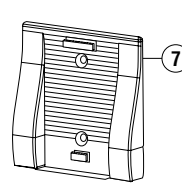
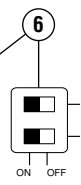
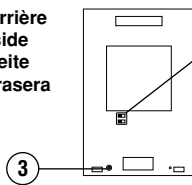

Fréquence
Frequency
Frequenz
Frecuencia
433,92 Mhz
CE 0081

1. Bouton montée, descente, stop
2. Capot amovible. Pour le retirer, dévissez la vis (3) placée à l'arrière.
3. Vis de fixation
4. 2 piles lithium 3 V CR2025. Le + doit être dirigé vers le haut.
5. Point de fixation murale. Si vous souhaitez immobiliser l'émetteur sur son support, placez la vis (3) à cet endroit avant de refermer le capot (2).
6. Clavier de réglage. En fonctionnement normal, les 2 dips doivent être en position ON.
7. Support mural
8. Sachet de visserie pour la fixation du support (7).

1. Up, down, stop button
2. Removable cover. To remove it, unscrew screw (3) on the back.
3. Mounting screw.
4. 2 lithium 3V CR2025 batteries. The + sign must face upwards
5. Wall mounting point. If you wish to anchor the transmitter to its wall mount, insert screw (3) here before closing the cover (2).
6. Switch pad. In normal operating mode both 2-way DIP-switches must be switched to ON.
7. Wall mount.
8. Bag of screws for wall mount (7).

1. Schalter Heben, Senken, Stopp.
2. Abnehmbarer Deckel. Zum Entfernen, die Schraube (3) auf der Rückseite entfernen.
3. Befestigungsschraube.
4. 2 Lithiumbatterien 3 V CR2025. Der Pluspol muss oben liegen.
5. Wandbefestigungsstelle. Wenn Sie den Sender in der Halterung befestigen möchten, setzen Sie vor dem Schließen des Deckels (2) die Schraube (3) an dieser Stelle ein.
6. Einstellastatur. Im Normalbetrieb müssen die 2 Dip-Schalter auf ON stehen.
7. Wandhalterung
8. Schraubensatz für die Befestigung der Halterung (7).

1. Botón subida, bajada, stop.
2. Tapa extraíble. Para retirarla, desenrosque el tornillo (3) situado en la parte trasera.
3. Tornillo de fijación.
4. 2 pilas de litio de 3 V CR2025. El "+" debe estar dirigido hacia arriba.
5. Punto de fijación mural. Si desea inmovilizar el emisor sobre su soporte, ponga el tornillo (3) en este lugar antes de cerrar la tapa (2).
6. Teclado de regulación. En funcionamiento normal, los 2 interruptores deben estar en posición ON.
7. Soporte mural.
8. Bolsa de tornillería para fijar el soporte (7).

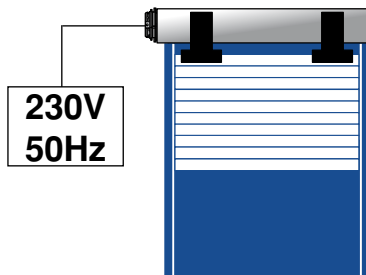
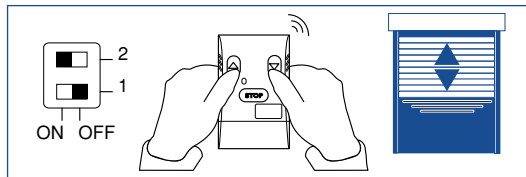
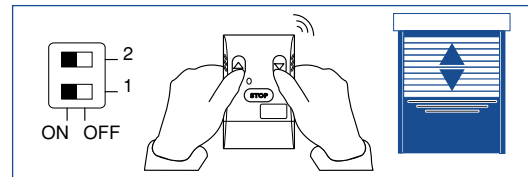
INJECTER UN CODE**SETTING A CODE****EINGABE EINES CODES****INYECTAR UN CÓDIGO****1 Injector/Enter/Eingeben/Inyectar****2 Valider/Validate/Bestätigen/Validar**

Les moteurs ne doivent pas être raccordés tous en même temps à l'alimentation électrique.
Procédez volet par volet.

The motors must not all be connected at the same time to the power supply.
Proceed shutter by shutter.

Die Motoren dürfen nicht alle gleichzeitig an der Stromversorgung angeschlossen sein.
Die Rollläden nacheinander eingeben.

Los motores no deben conectarse todos al mismo tiempo a la alimentación eléctrica.
Proceder persiana por persiana.

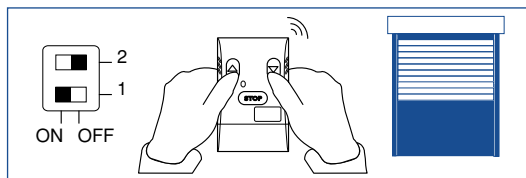
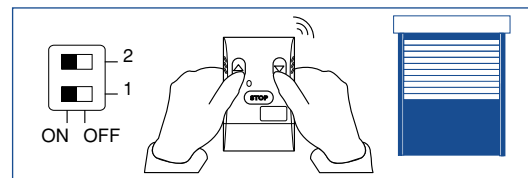
POUR VIDER LE CODE**DELETING A CODE****ZUM LÖSCHEN EINES CODES****PARA VACIAR UN CÓDIGO****1 Vider/Delete/Löschen/Vaciar****2 Valider/Validate/Bestätigen/Validar**

Les fils rouges peuvent aussi être utilisés pour vider le code de l'émetteur.
NE JAMAIS VIDER DEPUIS UNE COMMANDE GÉNÉRALE.

The red wires may also be used to delete the code from the transmitter.
NEVER DELETE THE CODE USING A CENTRAL CONTROL UNIT.

Die roten Drähte können auch zum Löschen des Sendercodes verwendet werden.
NIEMALS DEN CODE VON EINER HAUPTSTEUERUNG AUS LÖSCHEN.

Los hilos rojos también se pueden utilizar para vaciar el código del emisor.
NO VACIAR NUNCA DESDE UN MANDO GENERAL.

AJUSTEMENT DU SENS DE ROTATION

ADJUSTING THE DIRECTION OF ROTATION

JUSTIEREN DER DREHRICHTUNG.

AJUSTE DEL SENTIDO DE ROTACIÓN

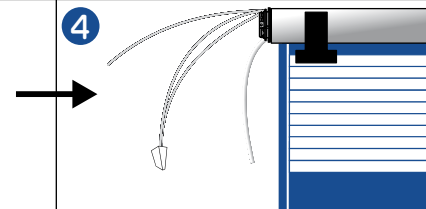
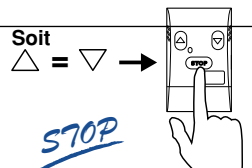
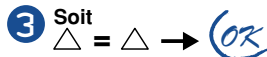
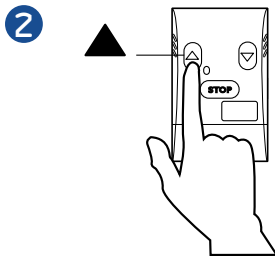
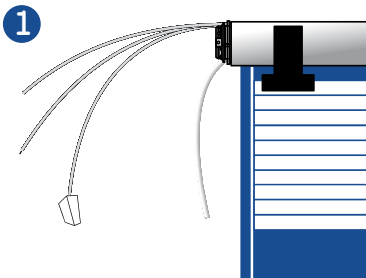

5 Injecter/Enter/Eingeben/Inyectar

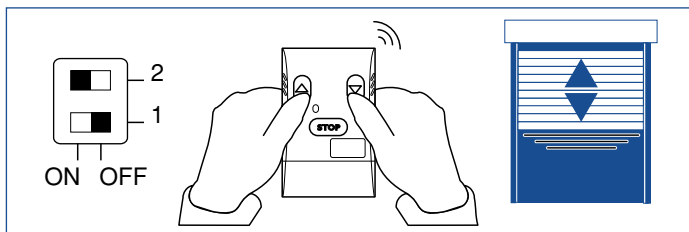

6 Valider/Validate/Bestätigen/Validar

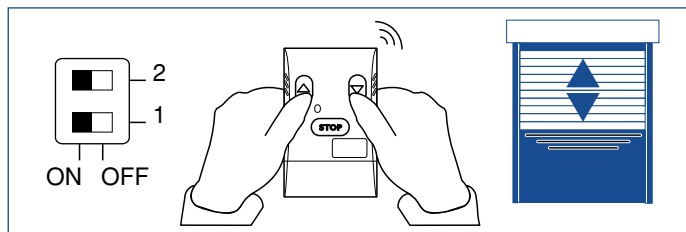

- Pour inverser le sens de rotation : moteur à l'arrêt, reliez en permanence les 2 fils rouges au moyen du connecteur.
- La modification de la position des fils rouges doit impérativement se faire moteur à l'arrêt.
- N'utilisez pas d'autre connecteur que celui livré avec le moteur.
- Vérifiez que le connecteur est bien en prise.
- Le passage d'un état à l'autre provoque une remise à zéro de la mémoire des codes du moteur.

- To reverse the direction of rotation, make sure the motor is switched off and connect the two red wires together permanently using the connector.
- The motor must be switched off before any changes are made to the position of the red wires.
- Only use the connector supplied with the motor
- Check that the connector is fully engaged.
- Switching from one status to the other resets the motor's code memory.

- Zum Umkehren der Drehrichtung: Bei abgeschaltetem Motor, die 2 roten Drähte mit Hilfe des Steckverbinders permanent verbinden.
- Die Positionsänderung der roten Drähte muss unbedingt bei abgeschaltetem Motor erfolgen.
- Es darf kein anderer Steckverbinder verwendet werden, als derjenige, der mit dem motor geliefert wurde.
- Prüfen, ob der Steckverbinder richtig sitzt.
- Der Übergang von einem Zustand in den anderen verursacht eine Rückstellung des Codespeichers im Motor.

- Para invertir el sentido de rotación: con el motor parado, conecte permanentemente los 2 hilos rojos por medio del conector.
- La modificación de la posición de los hilos rojos debe hacerse obligatoriamente con el motor parado.
- No utilice un conector distinto al entregado con el motor.
- Verifique que el conector está bien conectado.
- El paso de un estado a otro provoca una puesta a cero de la memoria de los códigos del motor.

REGLAGE FINS DE COURSE

LIMIT SETTING

EINSTELLUNG DER ENDLAGEN

AJUSTE FINALES DE RECORRIDO

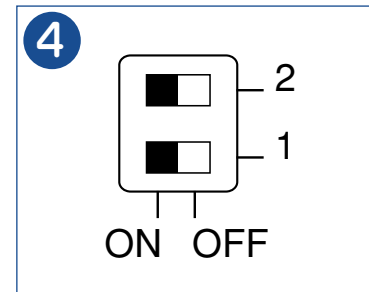
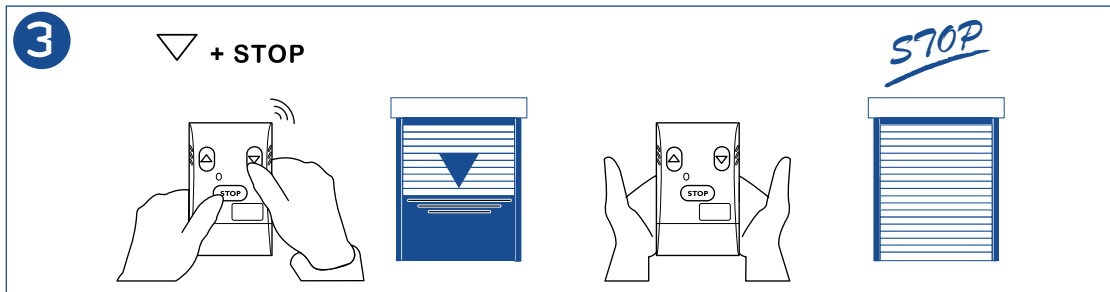
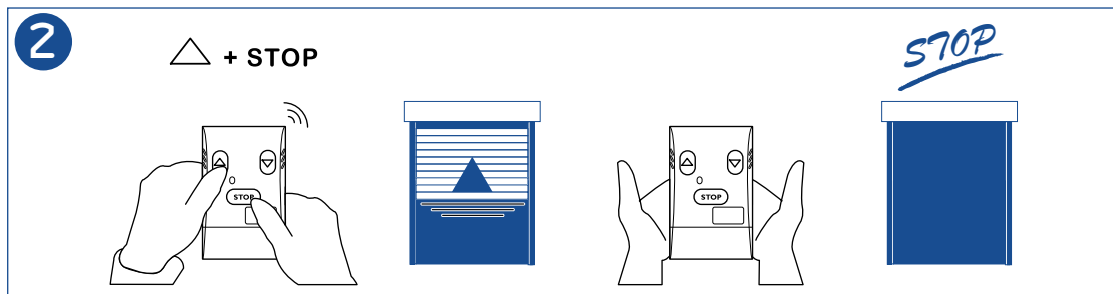
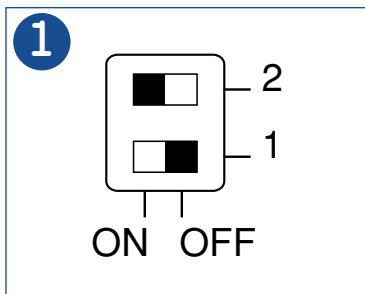

- Les fins de course restent inscrits en permanence, même hors tension, dans la mémoire du moteur. Ils ne peuvent être modifiés que par une action volontaire au moyen de l'émetteur.
- Ne jamais utiliser un émetteur de commande générale ou de groupe pour le réglage des fins de course.

- The limits stay permanently recorded in the motor memory even when the power supply is switched off. They can only be modified by deliberately doing so with the transmitter.
- Never use a central or group control transmitter to set the limits.

- Die Endlagen bleiben dauerhaft im Motorspeicher erhalten, auch wenn der Motor spannungslos ist. Sie können nur durch einen bewussten Eingriff mit Hilfe des Senders geändert werden.
- Zum Einstellen der Endlagen niemals einen Haupt- oder Gruppensteuerungssender verwenden.

- Los finales de recorrido se mantienen inscritos permanentemente, incluso fuera de tensión, en la memoria del motor. Sólo pueden modificarse con una acción voluntaria a través del emisor.
- No utilizar nunca un emisor de mando general o de grupo para regular los fines de recorrido.

PROGRAMMER UNE COMMANDE MULTIPLE

PROGRAMMING A MULTIPLE COMMAND

PROGRAMMIEREN EINER MEHRFACHS-TEUERUNG

PROGRAMAR UN MANDO MÚLTIPLE



V1



E1



V1

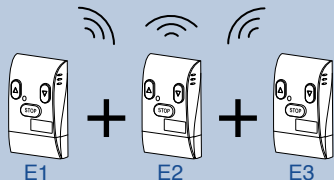

1



E1

Vider/Delete/Löschen/Vaciar



V1

2



E1

Injector/Enter/Eingeben/Inyectar



V1

3



E1

Valider/Validate/Bestätigen/Validar



V1



E3

Valider/Validate/Bestätigen/Validar



V1

Valider/Validate/Bestätigen/Validar



V1



E2

Injector/Enter/Eingeben/Inyectar



V1



E2

Valider/Validate/Bestätigen/Validar



V1

PROGRAMMER UNE COMMANDE GROUPÉE

PROGRAMMING A GROUPED COMMAND

PROGRAMMIEREN EINER ZUSAMMENGEFASSTEN STEUERUNG

PROGRAMAR UN MANDO AGRUPADO

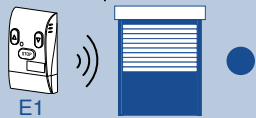
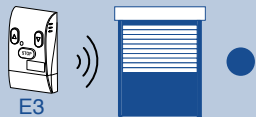
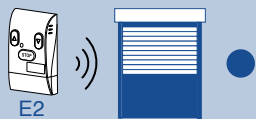
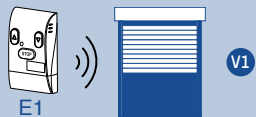

1



E1

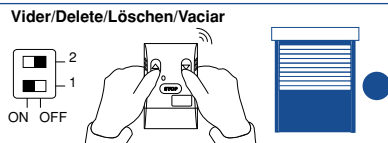
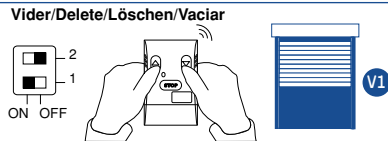

E2



E3

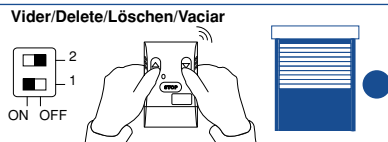

Valider/Validate/Bestätigen/Validar



Valider/Validate/Bestätigen/Validar



Valider/Validate/Bestätigen/Validar



2



E1

Injector/Enter/Eingeben/Injectar

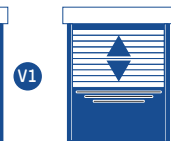
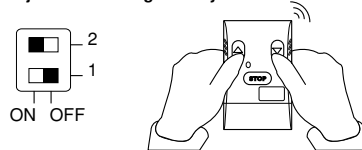

V1

3



E1

Valider/Validate/Bestätigen/Validar

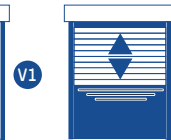
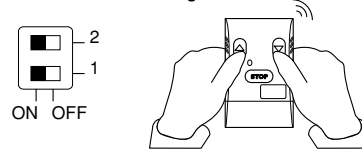

V1

PROGRAMMER UNE COMMANDE GÉNÉRALE

PROGRAMMING A GENERAL COMMAND

PROGRAMMIEREN EINER HAUPTSTEUERUNG

PROGRAMAR UN MANDO GENERAL

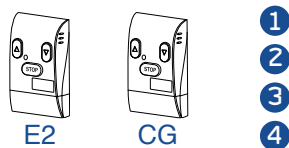
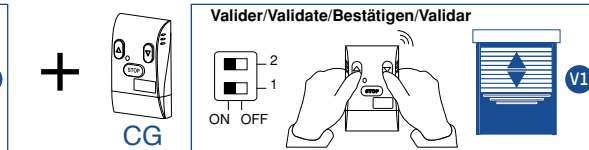
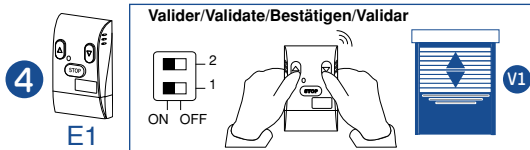
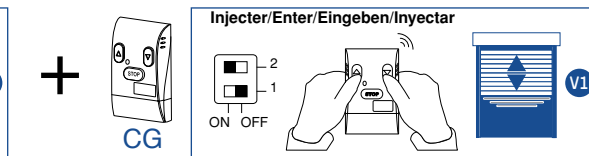
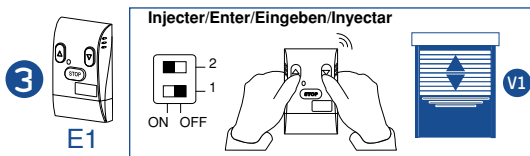
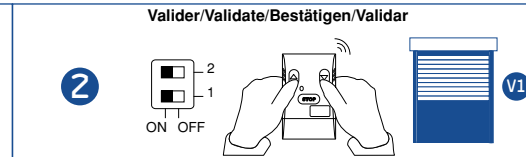
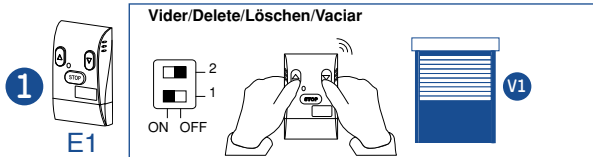
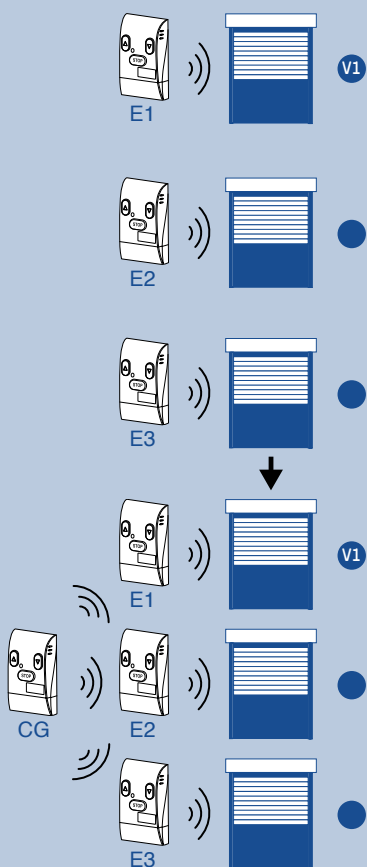

Idem E2 + CG

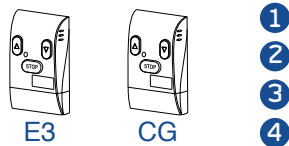

Idem E3 + CG

FUNCTIONNEMENT SANS FINS DE COURSE

OPERATION WITHOUT LIMITS

BETRIEB OHNE ENDLAGEN

FUNCIONAMIENTO SIN FINALES DE RECORRIDO

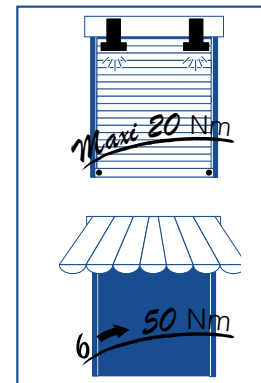
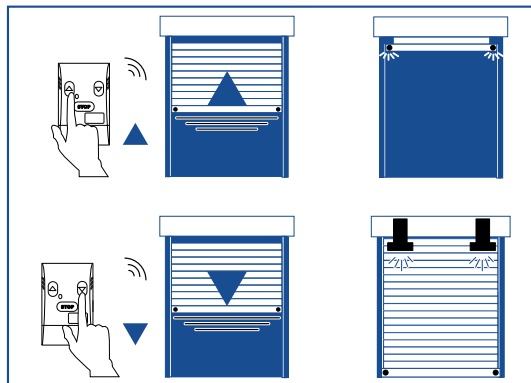
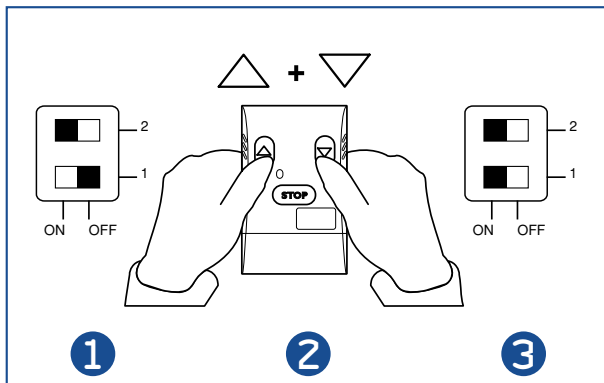

ARRÊT SUR EFFORT

- Le volet doit impérativement être équipé de butées hautes et basses dimensionnées pour résister au couple du moteur.
- Moteur maxi 20 Nm en volet roulant.

FORCED STOPPAGE

- The shutter must be fitted with top and bottom end stops dimensioned to resist the motor torque.
- Motor must not exceed 20 Nm for roller shutters.

ABSCHALTEN BEI BELASTUNG

- Der Rollladen muss unbedingt oben und unten mit Anschlägen ausgestattet sein, die dem Drehmoment des Motors standhalten können.
- Motor mit max. 20 Nm bei Rollläden.

PARADA POR ESFUERZO

- La persiana debe estar equipada obligatoriamente con topes altos y bajos dimensionados para resistir el par del motor.
- Motor máx. 20 Nm en persiana enrollable.

DIAGNOSTIC

Le moteur ne fonctionne pas :

- Vérifier les piles de l'émetteur.
- Ré-injecter le code (dip1 sur OFF).
- Faire un reset aux fils rouges puis ré-injecter le code.
- Essayer avec un autre émetteur.
- Vérifier l'alimentation du moteur.
- Laisser le moteur refroidir.

DIAGNOSIS

If the motor does not work :

- Check the batteries in the transmitter.
- Enter the code again (with DIP-switch 1 to OFF).
- Reset using the red wires, and then enter the code again.
- Try using another transmitter.
- Check the power supply to the motor.
- Leave the motor to cool down.

FEHLERDIAGNOSE

Der Motor läuft nicht:

- Die Batterien des Senders prüfen.
- Den Code erneut eingeben (DIP1 auf OFF)
- Mit den roten Drähten eine Rückstellung durchführen und den Code erneut eingeben.
- Einen Versuch mit einem anderen Sender machen.
- Die Stromversorgung des Motors prüfen.
- Den Motor abkühlen lassen.

DIAGNÓSTICO

El motor no funciona:

- Verificar las pilas del emisor.
- Reinyectar el código (interruptor 1 en OFF).
- Realizar un reset en los hilos rojos y, después, reinyectar el código.
- Probar con otro emisor.
- Verificar la alimentación del motor.
- Dejar que el motor se enfríe.